



Owner's Manual

Model No. AFS-800 AFS-850S AFS-800BK

AUTO FEED SHREDDER

CROSS CUT



*Página en Español 14
Page en Français 27*

*Please read and retain these instructions.
To register your product, please go to www.royalsovereign.com USA.
Click the Customer Support Tab, then the Registration Tab.*

Royal Sovereign International, Inc.



AUTO FEED SHREDDER

CROSS CUT







SAFETY INSTRUCTIONS

SAFETY HAZARDS







Safety hazards are depicted in the following images:

*For your safety, please be aware and take notice of all safety hazards.

 120V	120V Power Supply		
	Misuse of this machine may lead to danger.		
	Plug Disconnection: Separate plug from the outlet.		NO DISASSEMBLY: Do not disassemble machinery.

*The following hazards are related to machine placement and movement.

WARNING

 	Only operate machine with indicated power supply. Do not alter any distributing wires. This may cause a fire or an electric shock.
	Do not operate the machine near any flammables or heat-sensitive materials. This may cause a fire or internal damage to the shredder.
	Avoid placing the machine near the following areas: <ul style="list-style-type: none"> ▶ a heat or fire-prone area such as a stove or a humidifier ▶ an area with high humidity ▶ an area prone to gas leaks ▶ an area that is exposed to direct sunlight ▶ an area that is dusty or incurs vibrations ▶ an area that is not level or is on an incline This may cause a fire, electric shock, or internal damage to the shredder
	Do not put any materials on top of the machine.
	When moving the shredder, turn the machine off and remove the power cord from the outlet. A damaged power cord or plug may cause a fire or electric shock.

SAFETY INSTRUCTIONS

OPERATING HAZARDS

WARNING



Do not handle the plug with wet hands.
This may cause an electric shock.



Keep the machine out of reach from small children.
This may cause serious injury.



Do not disassemble, repair, or alter the machine. Contact a qualified electrician or the Service department at Royal Sovereign(1-800-397-1025) for any inquiries on machine disassembly. This may cause a fire or electric shock.



Do not place any liquids on the machine.
This may cause a fire or electric shock.



Do not damage, alter, or transform the power cord or plug.
Do not place any heavy objects on the power cord.
Do not pull or bend the cord forcibly.
A damaged power cord or plug may cause a fire or electric shock.



Do not block the top of the machine. This may cause a fire or a malfunction.
Do not use any flammable materials when cleaning the machine.
This may cause a fire.



Do not operate the machine if the power cord or plug becomes stained by any substance or chemicals. In this case, turn off the machine and unplug the power cord from the outlet. Contact the Service department at Royal Sovereign (1-800-397-1025) if you need to service your shredder.
Do not disassemble or repair the machine yourself.
This can cause a fire or electric shock.

SAFETY INSTRUCTIONS

CAUTION



Do not have any personal articles hanging around the machine such as long hair, necktie, necklace, and clothing. This may cause bodily injury from the machine.



Turn off the machine and unplug the power cord from the outlet before cleaning or if the machine will not be in use for a long period of time. This may result in an electric shock.



- ▶ Do not spray water or chemicals into the machine when cleaning. This may result in a fire or electric shock.
- ▶ Use the machine only for shredding.
- ▶ If a malfunction or other machine problem occurs, first turn off the machine. Next, contact the Service department at Royal Sovereign (1-800-397-1025) for service.
- ▶ If you smell or witness smoke coming from your machine, first turn off the machine. Next, unplug the power cord from the outlet, and contact the Service department at Royal Sovereign (1-800-397-1025) for service.



Keep children's hands away from the paper insert at all times. Do not insert fingers into the shredder.



Do not insert anything other than paper, staples, paper clips, CD media, and credit cards into the machine.

Do not allow any foreign materials or substances inside the shredder.
This may cause a fire or bodily injury.

Materials except for paper

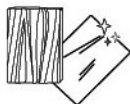

Metal, wood, and fabric



Screws and nails



Pencils and ball-point pens

Flammable and hardening materials



Cellophane and vinyl materials, leaves, flowers, clothes, etc.

CONTENTS

Box contents	7
Parts	7
Controls	8
Features	8
Operation	10
Troubleshooting	11
Specifications	12
Warranty	13
Contact Information	13
Página en Español	14
Page en Français	27

BOX CONTENTS

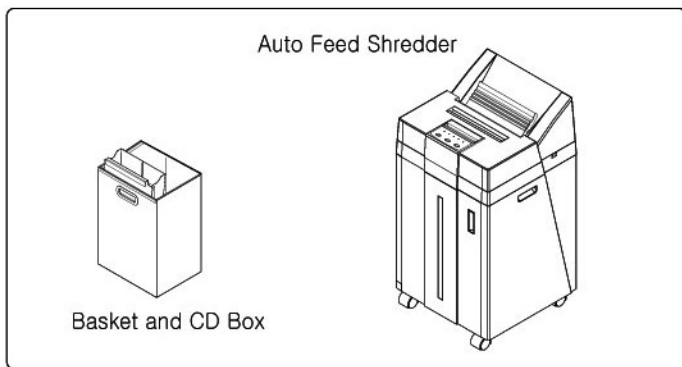

PARTS

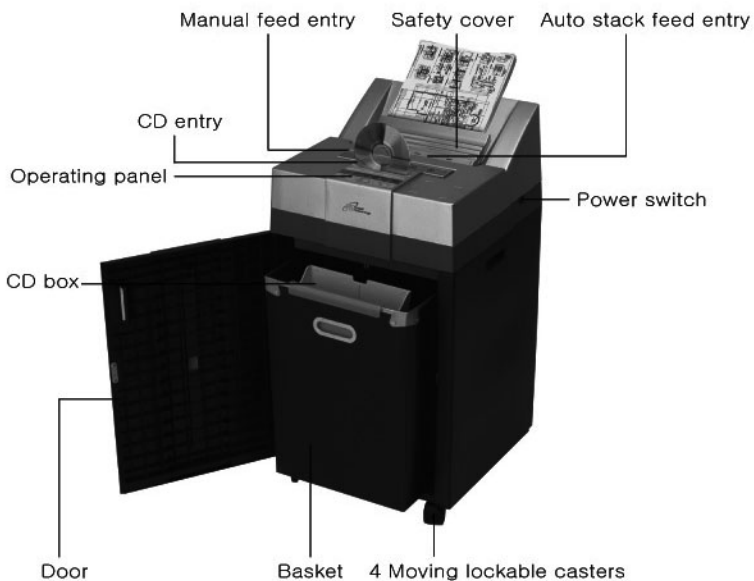

CONTROLS

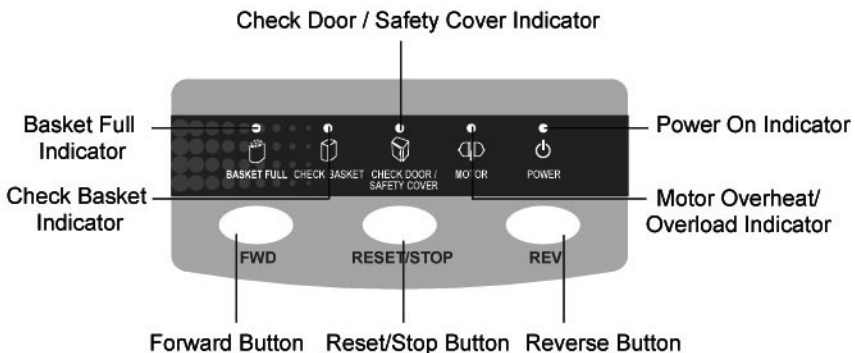

FEATURES

Auto Stack Feed

The shredder will automatically begin to shred stacks of paper when inserted into the Auto Stack Feed Entry.

Sheet Capacity	
7	100
Manual Feed	Auto Feed

AFS-800/AFS-850S

Sheet Capacity	
7	80
Manual Feed	Auto Feed

AFS-800BK

Multiple Feed Capabilities

The shredder has 3 different feeding entries for ease of use. The Auto Stack Feed Entry allows users to shred large stacks of paper (80 sheets AFS-800BK, 100 Sheets AFS-800, AFS-850S) at a time without having to constantly feed the papers in the machine.

The Manual Feed Entry allows users to quickly shred up to 7 sheets at a time. The CD Entry allows users to shred CD's, DVD's, and credit cards.

Auto Stack Feed



Manual Feed



CD Entry



FEATURES

Auto Reverse

If a jam occurs, the machine automatically reverses to undo the jam and automatically runs forward.

Auto Controls

The shredder automatically starts shredding paper upon insertion and will automatically stop when finished.

Safety Features

As a safety precaution, if the door or the safety cover is open the cutters automatically stop and the Check Door/Safety Cover Indicator light will turn on.

Fast Shredding Speed

The shredder runs at a speed of 10.5ft per minute/3.2 meters per minute allowing for a daily capacity of 4,000 sheets.

Security

The shredder uses cross cut shredding to cut paper into 1 / 8"x1" / 3mmx25mm pieces.

This allows for level 3 security protection of your documents.

Overheat Protection

To ensure that the shredder does not overheat, it will automatically shut itself off if there is a jam that causes the motor to heat up or if it has been continuously running for more than 25 minutes. Once the shredder shuts off the Motor Overheat/Overload Indicator will turn on and it will turn back on in approximately 30 minutes when it cools down.

Basket Full Sensor

The Basket Full Indicator will turn on when the basket is full to indicate it is time to empty the basket.

Pull Out Basket

The shredder comes with a pull out basket to allow easy removal of shreds.

Lockable Caster Wheels

The shredder is equipped with caster wheels allowing for easy movement. The wheels are also lockable to ensure that the shredder will stay in place.

OPERATION

1. Place the shredder on a flat, level surface.
2. Plug in power cable and turn the switch located on the right side of the machine on. The Power light on the control panel will light up.
3. Insert sheets into the Manual Feed Entry or the Auto Stack Feed Entry. Insert CD's, DVD's, or credit cards into the CD Entry. 7 sheets can be inserted into the Manual Feed Entry. 100 Sheets can be placed in the Auto Feed Entry(80 Sheets AFS-800BK) When the Basket Full Indicator turns on, empty the basket.

If the Motor Overload/Overheat Indicator turns on, let the shredder rest for up to 30 minutes. The indicator will turn off when the shredder has cooled down. If the shredder door has been opened and closed, you must press the RESET/STOP button then press the FWD button to begin shredding again.

In the case of a paper jam, the shredder will automatically reverse for 5 seconds. If the jam does not clear on its own, remove the jammed papers. When using the Manual Feed Entry, gently pull the jammed papers out. When using the Auto Stack Feed Entry, lift the Safety Cover and remove the jammed paper. Then make sure to close the Safety Cover. After the jammed paper is removed press the RESET/STOP button. Then hold down the FWD button until the shredded pieces of the jammed papers fall into the basket. You can then insert more paper to begin shredding.

NOTE: Above spec is most accurate under 25 °C standard.

TROUBLESHOOTING

Symptom	Solution
<p>My machine is not operating but the Power indicator light is on.</p>	<ol style="list-style-type: none"> 1. Turn the power switch off and back on. 2. Check to see if the Motor Overheat/Overload Indicator is on. If so, you will have to wait till the shredder cools down and the indicator shuts off. 3. Press the RESET/STOP button. 4. Check Auto Stack Feed Entry, Manual Feed Entry, and CD entry for jammed materials or foreign objects. If there are jammed materials, pull out and Press the RESET/STOP button. 5. Check the control panel indicator lights. If Check Door/Safety Cover Indicator is on, close the door and the safety cover. If Basket Full Indicator is on, empty the basket. If Check Basket Indicator is on, check to make sure the basket is properly placed inside the shredder. 
<p>I have inserted 7 sheets into the Manual Feed Entry and it is jamming.</p>	<ol style="list-style-type: none"> 1. Check Specifications to make sure the correct paper is being used. 2. Shredded pieces may be on the cutter. If the Power Indicator is blinking press the RESET/STOP button. Then hold down the FWD button until all of the shredded pieces fall into the basket. You can then re-insert the papers to be shredded.

SPECIFICATIONS

Model Name	AFS-800	AFS-850S	AFS-800BK
Power Supply	AC 120V / 60Hz	AC 120V / 60Hz	AC 120V / 60Hz
Power Consumption	260 W	260 W	260 W
Entry width	9in / 230mm	9in / 230mm	9in / 230mm
Auto Stack Feed Capacity	100 sheets (Letter / A4 size 20 lb. / 75 g/m ² paper)	100 sheets (Letter / A4 size 20 lb. / 75 g/m ² paper)	80 sheets (Letter / A4 size 20 lb. / 75 g/m ² paper)
Maximum Cutting Paper Capacity	7 sheets (Letter / A4 size 20 lb. / 75 g/m ² paper)	7 sheets (Letter / A4 size 20 lb. / 75 g/m ² paper)	7 sheets (Letter / A4 size 20 lb. / 75 g/m ² paper)
Maximum Cutting CD/DVD/Credit Card Capacity	1 Piece	1 Piece	1 Piece
Speed	10.5 feet/min / 3.2 m/min	10.5 feet/min / 3.2 m/min	10.5 feet/min / 3.2 m/min
Basket Volume	10.6 gal / 40 L	10.6 gal / 40 L	10.6 gal / 40 L
Shredder Size	1/8" x 1" / 3mm x 25mm	1/8" x 1" / 3mm x 25mm	1/8" x 1" / 3mm x 25mm
Unit Dimensions	15.8" x 15.5" x 32.28" / 400mmx394mmx759mm	15.8" x 15.5" x 32.28" / 400mmx394mmx759mm	15.8" x 15.5" x 32.28" / 400mmx394mmx759mm
Unit Weight	44 lbs / 20.6 kg	44 lbs / 20.6 kg	44 lbs / 20.6 kg

LIMITED TWO YEAR WARRANTY

This warranty applies to repair or replacement of product found to be defective in material or workmanship for two years from the date of the original purchase. This warranty is extended only to the original purchaser.

This warranty does not apply to damage resulting from abuse, misuse, or improper maintenance of damage that is attributable to acts of nature. Royal Sovereign International, Inc. (and its affiliated companies) is not liable for incidental or consequential damages of any nature. This limitation would not apply if you live in those areas that do not permit the exclusion or limitation of incidental or consequential damages.

Defective products for warranty repair or replacement cannot be returned without a Return Authorization number. Please go to www.royalsovereign.com USA – Customer Support Tab to make a request for an Office Product Return Authorization.

Defective products must be returned to Royal Sovereign International Consumer Return Department, freight prepaid, with proof of purchase and Return Shipping and Handling payment (check or money order). Upon repair or replacement the product will be returned to the customer.

Return defective product to the following address with a detailed description of the problem. If possible, pack in original carton. Please prepay shipping charges.

For our of warranty service or frequently asked questions please go to www.royalsovereign.com –USA- Customer Support Tab.

For sales of product, part or accessories please visit us at www.royalfulfillmentcorp.com.

For service or sales please contact your local Royal Sovereign Office:

North America / South America:

Royal Sovereign International, Inc.
2 Volvo Drive, Rockleigh, NJ 07647 USA
TEL: +1) 201-750-1020, 800-397-1025
FAX: +1) 201-750-1022

Canada:

Royal Sovereign Canada
164 Oakdale Road, Toronto, Ontario M3N 2S5
TEL: +1) 416-741-8400
TEL: +1) 416-741-8185

www.royalsovereign.com

Spanish



MANUAL DEL PROPIETARIO

Modelo N.º AFS-800 AFS-850S AFS-800BK

TRITURADORA CON ALIMENTADOR AUTOMÁTICO

Corte transversal



*Página en español 14
Page en Français 27*

*Por favor lea y conserve estas instrucciones.
Para registrar este producto, por favor visite el sitio
www.royalsovereign.com USA- En el área de "Customer Support"
(Servicio al Cliente) y después en el área de "Registration" (Registro).*

Royal Sovereign International, Inc.

www.royalsovereign.com



**TRITURADORA CON
ALIMENTADOR AUTOMÁTICO**
CORTE TRANSVERSAL







INSTRUCCIONES DE SEGURIDAD

RIESGOS DE SEGURIDAD





Los riesgos de seguridad se ilustran en las siguientes imágenes:

*Por su seguridad, infórmese y esté alerta de todos los riesgos de seguridad.

 120V	Suministro eléctrico de 120 V		
	El uso indebido de esta máquina puede producir lesiones.		
	Desconexión del enchufe: retire el enchufe del tomacorriente.		NO DESARMAR: no desarme la máquina.

* Los siguientes peligros están relacionados con la ubicación y el movimiento de la máquina.

ADVERTENCIA

	Sólo haga funcionar la máquina con el suministro eléctrico que se indica. No altere ningún cable de distribución. Esto puede provocar un incendio o una descarga eléctrica.
	No opere la máquina cerca de ningún material inflamable o sensible al calor. Esto puede producir un incendio o daños internos a la trituradora.
	Evite colocar la máquina cerca de las siguientes áreas: <ul style="list-style-type: none"> ▶ un área propensa al calor o fuego como un horno o un humidificador, ▶ un área de gran humedad, ▶ un área propensa a fuga de gas, ▶ un área que está expuesta a la luz solar directa, ▶ un área que está cubierta de polvo o que vibre, o ▶ un área que no está nivelada o que está inclinada. Esto puede producir un incendio, una descarga eléctrica o daños internos a la trituradora.
	No coloque ningún material en la parte superior de la máquina.
	Cuando vaya a mover la trituradora, apague la máquina y desenchúfela del tomacorriente. Un cable de alimentación o un enchufe dañado puede provocar un incendio o una descarga eléctrica.

INSTRUCCIONES DE SEGURIDAD

PELIGROS DE OPERACIÓN

ADVERTENCIA



No manipule el enchufe con las manos húmedas.
Esto puede provocar una descarga eléctrica.



Mantenga la máquina lejos del alcance de niños pequeños.
Esto puede provocar lesiones graves.



No desarme, repare, ni altere la máquina. Comuníquese con un electricista calificado o con el Departamento de Servicio Técnico de Royal Sovereign (1-800-397-1025) para cualquier inquietud que tenga sobre el desarme de la máquina. Esto puede provocar un incendio o una descarga eléctrica.



No coloque ningún líquido sobre la máquina. Esto puede provocar un incendio o una descarga eléctrica.



No dañe, altere, ni transforme el cable de alimentación o el enchufe.
No coloque ningún objeto pesado sobre el cable de alimentación.
No tire del cable ni lo doble violentamente.
Un cable de alimentación o un enchufe dañado puede provocar un incendio o una descarga eléctrica.



No obstruya la parte superior de la máquina. Esto puede provocar un incendio o un funcionamiento incorrecto.
No use materiales inflamables para limpiar la máquina.
Esto puede provocar un incendio.



No opere la máquina si el cable de alimentación o el enchufe se mancha con cualquier tipo de sustancia o producto químico. En este caso, apague la máquina y desenchufe el cable de alimentación del tomacorriente.
Comuníquese con el Departamento de Servicio Técnico de Royal Sovereign (1-800-397-1025) si necesita dicho servicio para la trituradora.
No desarme ni repare la máquina usted mismo.
Esto puede provocar un incendio o una descarga eléctrica.

INSTRUCCIONES DE SEGURIDAD

PRECAUCIÓN



No acerque artículos personales a la máquina como cabello largo, corbatas, collares, ni ropa. Esto puede provocar lesiones corporales debido a la máquina.



Apague la máquina y desenchufe el cable de alimentación del tomacorriente antes de limpiarla o si la máquina no será usada durante un periodo de tiempo prolongado. Esto puede provocar una descarga eléctrica.



- ▶ No rocíe agua ni productos químicos a la máquina cuando la limpie. Esto puede provocar un incendio o una descarga eléctrica.
- ▶ Use la máquina sólo para triturar.
- ▶ Si se produce un funcionamiento incorrecto u otro problema en la máquina, apáguela primero. Luego, comuníquese con el Departamento de Servicio Técnico de Royal Sovereign (1-800-397-1025) para obtener dicho servicio.
- ▶ Si huele u observa humo que sale de la máquina, apáguela primero. Luego, desenchufe el cable de alimentación del tomacorriente y comuníquese con el Departamento de Servicio Técnico de Royal Sovereign (1-800-397-1025) para obtener dicho servicio.



Mantenga las manos de los niños lejos de los papeles que se inserten, en todo momento. No inserte los dedos en la trituradora.



No inserte ningún objeto que no sea papel, grapas, clips para papeles, CD y tarjetas de crédito en la máquina.

No permita que ingrese ningún material ni sustancias extrañas a la trituradora. Esto puede provocar un incendio o lesiones corporales.

Materiales que no sean de papel

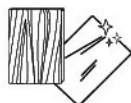

Metal, madera y tela



Tomillos y clavos



Materiales inflamables y de endurecimiento

Materiales de celofán y vinilo



Hojas de árbol, flores, ropa, etc.

CONTENIDO

Contenido de la Caja	20
Partes	20
Controles	21
Características	21
Operación	23
Solución de problemas	24
Especificaciones	25
Garantía	26
Información de Contactos	26
Página en español	14
Page en Français	27

CONTENIDO DE LA CAJA

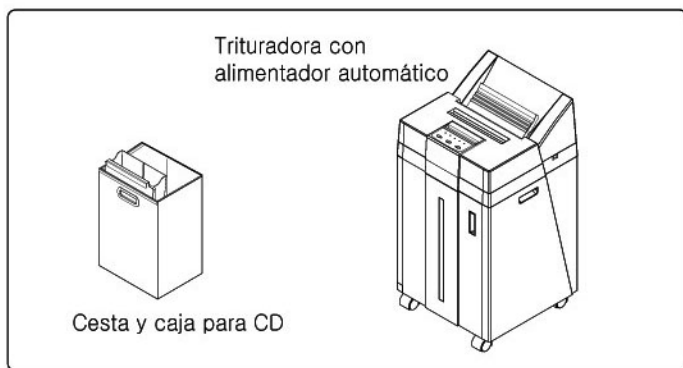

PARTES



CONTROLES

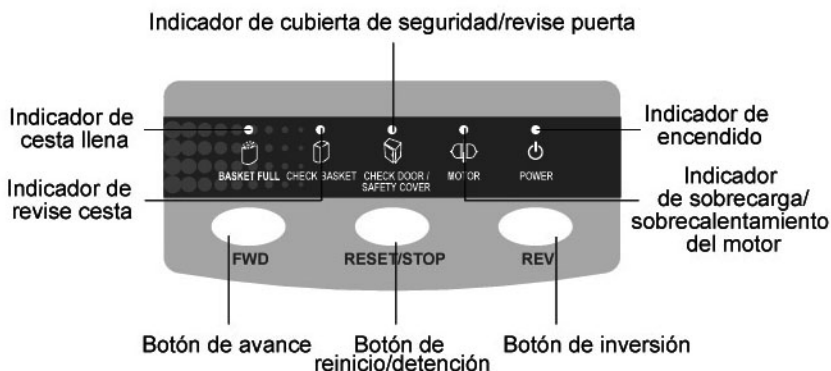

CARACTERÍSTICAS

Alimentador de Apilado Automático

La trituradora comenzará a triturar automáticamente pilas de papel cuando éstas se inserten en la entrada del alimentador de apilado automático.

Capacidad de la hoja	
Alimentación manual para 7 hojas.	Alimentación manual para 100 hojas.

AFS-800/AFS-850S

Capacidad de la hoja	
Alimentación manual para 7 hojas.	Alimentación manual para 80 hojas.

AFS-800BK

Capacidad de Alimentación Múltiple

La trituradora cuenta con 3 entradas diferentes de alimentación para facilitar el uso. La entrada del alimentador de apilado automático permite a los usuarios triturar grandes pilas de papel (80 hojas AFS-800BK/AFS-800BK-CA, 100 hojas AFS-800, AFS-850S) por vez sin tener que alimentar la máquina con papel constantemente. La entrada del alimentador manual permite a los usuarios triturar rápidamente hasta 7 hojas por vez. La entrada para CD permite a los usuarios triturar CD, DVD y tarjetas de crédito.

Alimentador de apilado automático



Alimentador manual



Entrada para CD



CARACTERÍSTICAS

Inversión Automática

Si se produce un atasco, la máquina funcionará en reversa para deshacer el atasco y cambiará de dirección automáticamente.

Controles Automáticos

La trituradora comienza a triturar el papel automáticamente cuando éste se inserta y se detendrá automáticamente cuando finalice.

Características de Seguridad

Como una precaución de seguridad, si la puerta o la cubierta de seguridad está abierta, los cortadores se detendrán automáticamente y la luz del indicador de cubierta de seguridad/revise puerta (Check Door) se encenderá.

Velocidad de Trituración Rápida

La trituradora funciona a una velocidad de 10.5 pies por minuto/3.2 metros por minuto, lo cual permite una capacidad diaria de 4,000 hojas.

Seguridad

La trituradora usa un corte transversal para cortar el papel en piezas de 1/8" x 1" / 3 mm x 25 mm. Esto permite una protección de seguridad de nivel 3 para sus documentos.

Protección Contra Sobrecalentamiento

Para garantizar que la trituradora no se sobrecalentará, ésta se apagará automáticamente si se produce un atasco que hace que el motor se caliente o si la máquina ha estado funcionando continuamente durante más de 25 minutos. Cuando la trituradora se apague, se encenderá el indicador de sobrecarga/sobrecalentamiento del motor y se volverá a encender en aproximadamente 30 minutos cuando la máquina se enfríe.

Sensor de Cesta Llena

El indicador de cesta llena se encenderá cuando la cesta esté llena para advertir que se debe vaciar la cesta.

Cesta Separada

La trituradora viene con una cesta separada para permitir una fácil remoción del material triturado.

Ruedas Orientables con Bloqueo

La trituradora está equipada con ruedas orientables que permiten un fácil movimiento. Las ruedas también son bloqueables para garantizar que la trituradora se mantendrá en su lugar.

OPERACIÓN

1. Coloque la trituradora en una superficie plana y nivelada.
2. Conecte el cable de energía y encienda el interruptor ubicado a la derecha de la máquina. Se encenderá la luz de encendido del panel de control.
3. Inserte las hojas en la entrada del alimentador manual o la entrada del alimentador de apilado automático. Inserte CD, DVD o tarjetas de crédito en la entrada para CD. Se pueden insertar 7 hojas en la entrada del alimentador manual. Se pueden colocar 100 hojas en la entrada del alimentador automático (80 hojas AFS-800BK, AFS-800BK-CA). Cuando se encienda el indicador de cesta llena (Basket Full), vacíe la cesta.

Si se enciende el indicador de sobrecarga/sobrecalentamiento del motor, deje descansar la trituradora durante 30 minutos como máximo. El indicador se apagará cuando la trituradora se haya enfriado. Si se abre y cierra la puerta de la trituradora, debe presionar el botón de REINICIO/DETENCIÓN y luego el botón de FWD para que la máquina comience a triturar nuevamente.

En el caso de un atasco de papel, la trituradora funcionará automáticamente en reversa durante 5 segundos. Si el atasco no se soluciona solo, quite los papeles atascados. Cuando utilice la entrada de alimentador manual, retire suavemente los papeles atascados. Cuando utilice la entrada del alimentador de apilado automático, levante la cubierta de seguridad y quite el papel atascado. Luego, asegúrese de cerrar la cubierta de seguridad. Cuando saque el papel, vuelva a insertarlo y presione el botón de REINICIO/DETENCIÓN y el botón de FWD para comenzar la trituración.

NOTA: La especificación anterior es más precisa a una temperatura estándar de menos de 25° C.

SOLUCIÓN DE PROBLEMAS

Síntoma	Solución
<p>La máquina no funciona, pero está encendido el indicador Power (Encendido).</p>	<ol style="list-style-type: none"> 1. Apague el interruptor de alimentación y vuélvalo a encender. 2. Verifique si está encendido el indicador de sobrecarga/sobrecalentamiento del motor. Si es así, deberá esperar hasta que la trituradora se enfríe y el indicador se apague. 3. Presione el botón de REINICIO/DETENCIÓN. 4. Revise la entrada del alimentador de apilado automático, la entrada del alimentador manual y la entrada para CD para saber si hay materiales atascados u objetos extraños. Si hay materiales atascados, retírelos y presione el botón de REINICIO/DETENCIÓN. 5. Verifique las luces del indicador del panel de control. Si se enciende el indicador de cubierta de seguridad/revise puerta (Check Door), cierre la puerta y la cubierta de seguridad. Si se enciende el indicador de cesta llena (Basket Full), vacíe la cesta. Si se enciende el indicador de revise cesta (Check Basket), asegúrese de que la cesta esté correctamente colocada dentro de la trituradora. 
<p>Se insertaron 7 hojas en la entrada del alimentador manual y se atascó.</p>	<ol style="list-style-type: none"> 1. Revise las Especificaciones para asegurarse de que está utilizando el papel correcto.

ESPECIFICACIONES

Nombre del Modelo	AFS-800	AFS-850S	AFS-800BK
Suministro Eléctrico	AC 120V / 60Hz	AC 120V / 60Hz	AC 120V / 60Hz
Consumo de Energía	260 W	260 W	260 W
Ancho de Entrada	9in / 230mm	9in / 230mm	9in / 230mm
Capacidad del Alimentador de Apilado Automático	100 hojas (papel tamaño carta/A4 de 20lb. / 75 g/m ²)	100 hojas (papel tamaño carta/A4 de 20lb. / 75 g/m ²)	80 hojas (papel tamaño carta/A4 de 20lb. / 75 g/m ²)
Máxima Capacidad de Corte de Papel	7 hojas (papel tamaño carta/A4 de 20lb. / 75 g/m ²)	7 hojas (papel tamaño carta/A4 de 20lb. / 75 g/m ²)	7 hojas (papel tamaño carta/A4 de 20lb. / 75 g/m ²)
Máxima Capacidad de Corte de CD/DVD/Tarjetas de Crédito	1 Pieza	1 Pieza	1 Pieza
Velocidad	10.5 feet/min / 3.2 m/min	10.5 feet/min / 3.2 m/min	10.5 feet/min / 3.2 m/min
Volumen de la Cesta	10.6 gal / 40 L	10.6 gal / 40 L	10.6 gal / 40 L
Tamaño de la Trituradora	1/8" x 1" / 3mm x 25mm	1/8" x 1" / 3mm x 25mm	1/8" x 1" / 3mm x 25mm
Dimensiones de la Unidad	15.8" x 15.5" x 32.28" / 400mmx394mmx759mm	15.8" x 15.5" x 32.28" / 400mmx394mmx759mm	15.8" x 15.5" x 32.28" / 400mmx394mmx759mm
Peso de la Unidad	44 lbs / 20.6 kg	44 lbs / 20.6 kg	44 lbs / 20.6 kg

GARANTÍA LIMITADA DE DOS AÑOS

Esta garantía se aplica a la reparación o al reemplazo de productos defectuosos en material o mano de obra durante dos años a partir de la fecha de la compra original. Esta garantía sólo se extiende al comprador original.

Esta garantía no se aplica a daños que resulten del abuso, uso indebido, mantenimiento inadecuado o daños fortuitos. Royal Sovereign Internacional, Inc. (y sus empresas afiliadas) no es responsable de los daños incidentales o indirectos de ninguna naturaleza. Esta limitación no se aplica si usted vive en aquellas áreas donde no se permite la exclusión o limitación de daños incidentales o indirectos.

Los productos defectuosos que requieran reparación o reemplazo no pueden ser devueltos sin un Número de Autorización de Devolución. Por favor visite el sitio www.royalsovereign.com en la pestaña "USA-Customer Support" para solicitar una autorización de devolución de productos de oficina.

Los productos defectuosos deben enviarse al Departamento de Devoluciones de Cliente de Royal Sovereign Internacional, pagando el flete con antelación, junto con una prueba de la compra y pago gastos de gastos de envío (cheque o giro bancario). Luego de reparar o reemplazar el producto, éste será devuelto al cliente.

Envíe el producto defectuoso a la siguiente dirección con una descripción detallada del problema. De ser posible, embálelo en la caja de cartón original. Se ruega realizar el pago anticipado de los gastos de envío.

Para solicitar servicio fuera de la garantía o consultar las preguntas más frecuentes por favor visite www.royalsovereign.com y seleccione la pestaña "USA- Customer Support".

Para realizar consultas sobre la venta de productos, partes o accesorios, por favor visite el sitio www.royalfulfillmentcorp.com.

Para obtener servicio o ventas comuníquese con la oficina de Royal Sovereign de su localidad:

North America / South America:

Royal Sovereign International, Inc.
2 Volvo Drive, Rockleigh, NJ 07647 USA
TEL: +1) 201-750-1020, 800-397-1025
FAX: +1) 201-750-1022

Canada:

Royal Sovereign Canada
164 Oakdale Road, Toronto, Ontario M3N 2S5
TEL: +1) 416-741-8400
TEL: +1) 416-741-8185

www.royalsovereign.com

French



MANUEL DU PROPRIÉTAIRE

Numéro de Modèle AFS-800 AFS-850S AFS-800BK

DÉCHIQUETEUSE À ALIMENTATION AUTOMATIQUE

Coupe en travers



*Página en Español 14
Page en français 27*

*Lire et conserver ces instructions
pour utilisation ultérieure.*

*Pour enregistrer votre produit, veuillez visiter
www.royalsovereign.com É-U – appuyer
sur l'onglet Assistance à la Clientèle et ensuite sur l'onglet Enregistrement*

Royal Sovereign International, Inc.

www.royalsovereign.com



**DÉCHIQUETEUSE À
ALIMENTATION AUTOMATIQUE**
COUPE EN TRAVERS







CONSIGNES DE SÉCURITÉ

RISQUES AFFECTANT LA SÉCURITÉ





Les risques affectant la sécurité sont représentés dans les images suivantes :

*Pour votre sécurité, veuillez faire attention et prendre note de tous les risques en matière de sécurité.

 120V	Alimentation Électrique 120V
	Le mauvais usage de cette machine peut mener à des dommages.
	Débranchement de la fiche: Séparez la fiche loin de la prise de courant.
	SANS DÉMONTAGE: Il ne faut pas démonter la machine.

Les risques suivants sont associés à l'emplacement et au mouvement de la machine.

AVERTISSEMENT

	Actionner la machine uniquement de l'alimentation électrique indiquée. Il ne faut pas modifier les câbles de distribution. Ceci peut causer un incendie ou un choc électrique.
	N'actionnez pas la machine près d'une source inflammable ou à proximité de matériaux sensibles à la chaleur. Ceci peut causer un incendie ou des dommages internes à la déchiqueteuse.
	Évitez de placer la machine à côté des secteurs suivants : <ul style="list-style-type: none"> ▶ Source de chaleur ou secteur sujet aux incendies comme par exemple un poêle, une cuisinière ou un humidificateur. ▶ Un secteur d'humidité élevée ▶ Un secteur sujet aux fuites de gaz. ▶ Un secteur exposé à la lumière directe du soleil. ▶ Un secteur poussiéreux ou sujet aux vibrations. ▶ Un secteur non nivelé ou incliné Ceci peut causer un incendie, un choc électrique ou des dommages internes à la déchiqueteuse.
	Il ne faut pas mettre n'importe quel matériau au-dessus de la machine.
	En déplaçant la déchiqueteuse, arrêtez la machine et enlevez le cordon d'alimentation de la sortie. Une fiche ou un cordon d'alimentation endommagé peut causer un incendie ou un choc électrique.

CONSIGNES DE SÉCURITÉ

RISQUES DE FONCTIONNEMENT

AVERTISSEMENT



Il ne faut pas tenir la fiche avec des mains mouillées.
Ceci peut causer un choc électrique.



Gardez la machine hors de la portée des enfants.
Ceci peut entraîner de graves blessures.



Il ne faut pas démonter, réparer ou modifier la machine. Pour toutes questions concernant le démontage de la machine, veuillez contacter un électricien qualifié ou le département de service de Royal Sovereign en composant le (1-800-397-1025). Car ceci peut causer un incendie ou un choc électrique.



Il ne faut pas placer des liquides sur la machine. Ceci peut causer des incendies ou un choc électrique.



Il ne faut pas endommager, modifier ou transformer le cordon d'alimentation ou la fiche.
Il ne faut pas placer n'importe quel objet lourd sur le cordon d'alimentation.
Il ne faut pas tirer ou plier fortement le cordon.
Une fiche ou un cordon d'alimentation endommagé peut causer un incendie ou un choc électrique.



Il ne faut pas bloquer la face supérieure de la machine. Ceci peut causer un incendie ou une défaillance.
Il ne faut pas utiliser des matériaux inflammables en nettoyant la machine.
Ceci peut causer un incendie.



Il ne faut pas actionner la machine en cas où le cordon d'alimentation ou la fiche sont tachés par n'importe quel substance ou composé chimique. En ce cas, arrêtez la machine et enlevez le cordon d'alimentation de la sortie.
Veuillez contacter le département de service de Royal Sovereign en composant le (1-800-397-1025) pour l'entretien nécessaire de votre déchiqueteuse.
Il ne faut pas démonter ou réparer la machine vous-même.
Ceci peut causer un incendie ou un choc électrique.

CONSIGNES DE SÉCURITÉ

ATTENTION



Il ne faut pas porter des articles personnels pendants autour de la machine telle que de longs cheveux, des cravates, des colliers ou des vêtements non convenables. Ceci peut entraîner de graves blessures.



Arrêtez la machine et enlevez le cordon d'alimentation de la sortie avant de nettoyer ou de stocker la machine pour une longue période. Ceci peut causer un choc électrique.



- ▶ Il ne faut pas pulvériser de l'eau ou des composés chimiques lors du nettoyage de la machine. Ceci peut causer un incendie ou un choc électrique.
- ▶ Utilisez la machine uniquement pour le déchetage.
- ▶ En cas de défaillance ou tout autre problème arrêtez d'abord la machine. Ensuite, veuillez contacter le département de service de Royal Sovereign en composant le (1-800-397-1025) pour l'entretien requis.
- ▶ Si vous sentez ou si vous voyez des fumées qui se dégagent de votre machine, arrêtez d'abord la machine. Ensuite, débranchez le cordon d'alimentation de la sortie et veuillez contacter le département de service de Royal Sovereign en composant le (1-800-397-1025) pour l'entretien requis.



Gardez les mains des enfants toujours loin de l'entrée des papiers. Il ne faut pas insérer les doigts dans la déchiqueteuse.



Il ne faut rien insérer dans la machine autre que le papier, les agrafes, les trombones, les médias de CD, et les cartes de crédit.

Il ne faut pas permettre à n'importe quel matériau ou substance étranger d'entrer à l'intérieur de la déchiqueteuse. Ceci peut causer un incendie ou de graves blessures.

Les matériaux sauf le papier

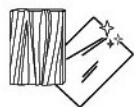

Les tissus, le bois et le métal



Les crayons et les stylos à bille



Les matériaux de durcissement et les matériaux inflammables

La cellophane et les matériaux de vinyle



Les feuilles de plantes, les fleurs, les vêtements, etc.

CONTENU

Contenu de la boîte	33
Pièces	33
Commandes	34
Caractéristiques	34
Fonctionnement	36
Dépannage	37
Spécifications	38
Garantie	39
Coordonnées	39
Página en Español	14
Page en français	27

CONTENU DE LA BOÎTE

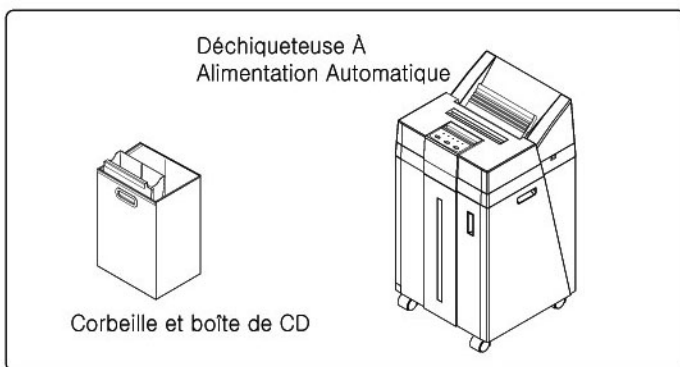

PIÈCES

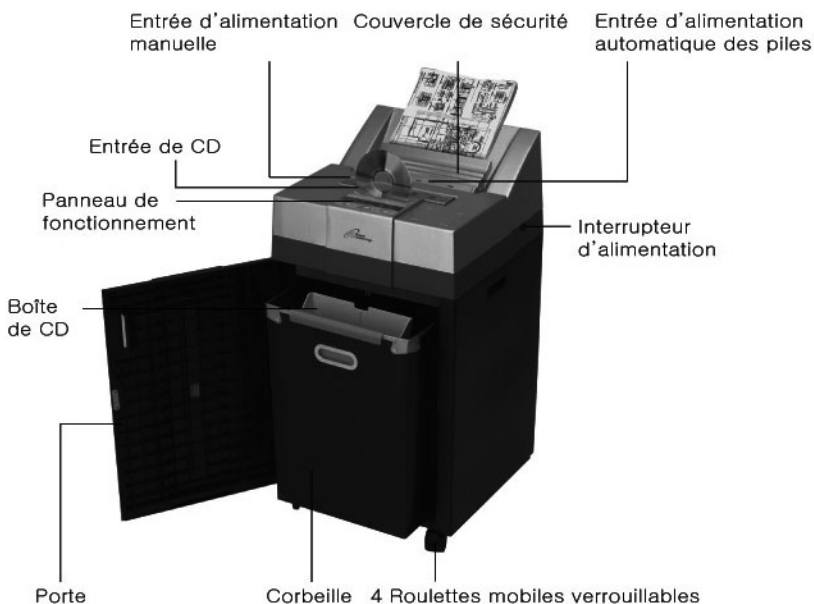

COMMANDES

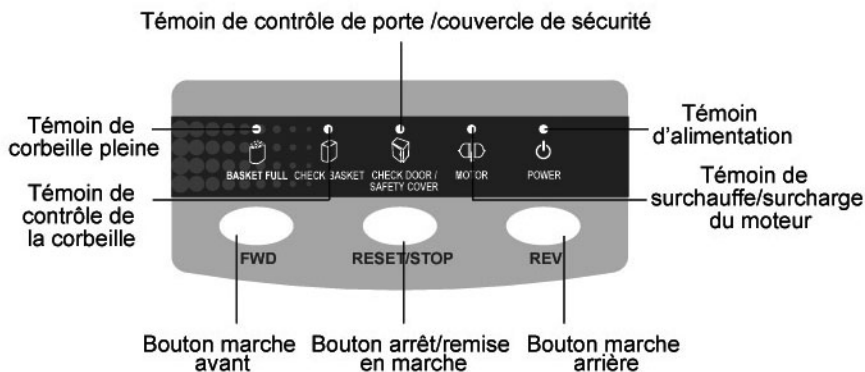

CARACTÉRISTIQUES

Alimentation Automatique des Piles

À l'insertion du papier dans l'entrée d'alimentation automatique la déchiqueteuse commencera automatiquement à déchiqueter les piles de papier.

Capacité des feuilles	
7	100
alimentation manuelle	alimentation automatique

AFS-800/AFS-850S

Capacité des feuilles	
7	80
alimentation manuelle	alimentation automatique

AFS-800BK

Capacité d'Alimentation Multiple

La déchiqueteuse a 3 différentes entrées d'alimentation pour faciliter l'utilisation. L'entrée automatique d'alimentation des piles permet à l'utilisateur de déchiqueter de grandes piles de papier (80 feuilles AFS-800BK/AFS-800BK-CA, 100 feuilles AFS-800, AFS-850S) à la fois sans besoin d'alimenter continuellement la machine avec du papier. L'entrée d'alimentation manuelle permet à l'utilisateur de déchiqueter rapidement jusqu'à 7 feuilles à la fois. L'entrée de CD permet à l'utilisateur de déchiqueter des CD, DVD et des cartes de crédit.

Alimentation automatique des piles Alimentation manuelle Entrée de CD



CARACTÉRISTIQUES

Inversion Automatique de Mouvement

En cas de bourrage, la machine inverse le cycle automatiquement pour annuler le bourrage ensuite marche en avant pour résoudre le problème.

Commandes Automatiques

La machine commence automatiquement à déchirer les papiers dès qu'ils sont insérés et s'arrête automatiquement après avoir accompli sa tâche.

Caractéristiques de Sécurité

Comme mesure de sécurité, si la porte ou le couvercle de sécurité est ouvert les lames s'arrêtent automatiquement et le témoin de contrôle de la porte/ couvercle de sécurité s'allumera.

Vitesse Rapide

La déchiqueteuse fonctionne à une vitesse de 10,5 pi /3,2 mètres par minute avec une capacité quotidienne de 4.000 feuilles.

Sécurité

La déchiqueteuse utilise la coupe en travers pour déchirer les papiers en morceaux de 1/8"x1"/3mm x 25mm. Ceci permet une protection sécurisée de niveau 3 pour vos documents.

Protection de Surchauffe

Si un bourrage entraîne la surchauffe du moteur ou si la déchiqueteuse fonctionne continuellement plus de 25 minutes, l'alimentation électrique s'arrêtera automatiquement. Une fois que la déchiqueteuse s'arrête le témoin de surchauffe/surcharge du moteur s'allumera et elle redémarrera après une période de refroidissement d'approximativement 30 minutes.

Capteur de Corbeille Pleine

Quand la corbeille de déchets est pleine le témoin de corbeille pleine s'allume indiquant que la corbeille doit être vidée.

Tirage de la Corbeille

La déchiqueteuse vient avec une corbeille facile à retirer pour se débarrasser facilement des déchets.

Roulettes Mobiles Verrouillables

La déchiqueteuse est équipée des roulettes mobiles pour permettre un déplacement facile. Les roulettes sont aussi verrouillables pour sécuriser la machine à sa place.

FONCTIONNEMENT

1. Placez la déchiqueteuse sur une surface nivelée horizontale.
2. Branchez le cordon d'alimentation et démarrez l'interrupteur d'alimentation sur la face latérale droite de la machine. Le témoin de puissance sur le panneau de contrôle s'allumera.
3. Insérez les feuilles dans l'alimentation manuelle ou l'alimentation automatique des piles. Insérez les CD, DVD ou les cartes de crédit dans l'entrée de CD. 7 feuilles peuvent être insérées dans l'entrée d'alimentation manuelle. 100 feuilles peuvent être placées dans l'entrée d'alimentation automatique (80 feuilles AFS-800BK, AFS-800BK-CA) Videz la corbeille si le témoin de corbeille pleine s'allume.

Arrêtez la machine pour une durée de 30 minutes si le témoin de surchauffe /surcharge du moteur s'allume. Le témoin s'éteint une fois que la machine a refroidi. Si la porte de la machine est ouverte puis fermée, vous devez appuyer sur le bouton arrêt/remise en marche ensuite appuyer sur le bouton MARCHE AVANT pour commencer le déchiquetage de nouveau.

En cas de bourrage papier, la déchiqueteuse inverse automatiquement le mouvement pour 5 secondes. Si ceci ne résout pas le problème, enlevez les papiers bloqués. En utilisant l'entrée d'alimentation manuelle, tirez doucement les papiers bloqués. En utilisant l'entrée d'alimentation automatique des piles, soulevez le couvercle de sécurité et tirez le papier bloqué. Ensuite assurez-vous de bien fermer le couvercle de sécurité. Une fois que le papier est enlevé, réinsérez de nouveau du papier et appuyez sur les boutons arrêt/remise en marche ensuite sur MARCHE AVANT (FWD) pour que la machine reprenne sa fonction.

NOTE : Les spécifications ci-dessous sont plus précises à une température standard de 25°C.

DÉPANNAGE

Symptôme	Solution
<p>Ma machine ne fonctionne pas tandis que le témoin d'alimentation électrique est allumé.</p>	<ol style="list-style-type: none"> 1. Basculez l'interrupteur d'alimentation sur la position Arrêt ensuite Marche. 2. Vérifiez si le témoin de surcharge /surchauffe du moteur est allumé. Si c'est le cas, attendez que la machine refroidisse et le témoin s'éteint. 3. Appuyez sur le bouton arrêt/remise en marche. 4. Vérifiez l'entrée d'alimentation automatique des piles, l'entrée d'alimentation manuelle et l'entrée de CD contre le bourrage ou tout objet étranger. En cas de bourrage, tirez les matériaux et appuyez sur le bouton arrêt/remise en marche 5. Vérifiez les témoins du panneau de contrôle. Vérifiez le témoin de la porte /couvercle de sécurité, fermez la porte ou le couvercle si le témoin est allumé. Videz la corbeille si le témoin de corbeille pleine s'allume. Si le témoin de contrôle de la corbeille est allumé, vérifiez la position de la corbeille. 
<p>J'ai inséré 7 feuilles dans l'entrée d'alimentation manuelle est la machine est bloquée.</p>	<ol style="list-style-type: none"> 1. Vérifiez les spécifications pour s'assurer de la capacité de la machine.

SPÉCIFICATIONS

Nom du Modèle	AFS-800	AFS-850S	AFS-800BK
Alimentation Électrique	AC 120V / 60Hz	AC 120V / 60Hz	AC 120V / 60Hz
Consommation	260 W	260 W	260 W
Largeur d'Entrée	9in / 230mm	9in / 230mm	9in / 230mm
Capacité d'Alimentation Automatique des Piles	100 feuilles (format lettre/A4, papier de 30lb / 75 g/m ²)	100 feuilles (format lettre/A4, papier de 30lb / 75 g/m ²)	80 feuilles (format lettre/A4, papier de 30lb / 75 g/m ²)
Capacité maximum de découpage de papier	7 feuilles (format lettre/A4, papier de 30lb / 75 g/m ²)	7 feuilles (format lettre/A4, papier de 30lb / 75 g/m ²)	7 feuilles (format lettre/A4, papier de 30lb / 75 g/m ²)
Capacité maximum de découpage de CD/DVD/Carte de crédit	1 Pièce	1 Pièce	1 Pièce
Vitesse	10.5 feet/min / 3.2 m/min	10.5 feet/min / 3.2 m/min	10.5 feet/min / 3.2 m/min
Volume de la Corbeille	10.6 gal / 40 L	10.6 gal / 40 L	10.6 gal / 40 L
Taille de la Déchiqueteuse	1/8" x 1" / 3mm x 25mm	1/8" x 1" / 3mm x 25mm	1/8" x 1" / 3mm x 25mm
Dimension de l'Unité	15.8" x 15.5" x 32.28" / 400mmx394mmx759mm	15.8" x 15.5" x 32.28" / 400mmx394mmx759mm	15.8" x 15.5" x 32.28" / 400mmx394mmx759mm
Poids de l'Unité	44 lbs / 20.6 kg	44 lbs / 20.6 kg	44 lbs / 20.6 kg

GARANTIE LIMITÉE DE DEUX ANS

Cette garantie s'applique au remplacement ou à la réparation du produit défectueux, soit en matériel ou en qualité d'exécution pendant de deux ans à partir de la date de l'achat original. Cette garantie est allongée pour l'acheteur original seulement.

Cette garantie est nul et sans effets s'il y a abus, mauvais usage, entretien incorrecte ou dommage attribue en cas de force majeure. La Royal Sovereign International, Inc. (e ses sociétés associées) ne sont aucunement responsables découlant d'incidents de dommages de tout nature que ce soit. Ces limites ne s'appliqueraient pas si vous résidiez dans des régions ou l'on ne permet pas l'exclusion de dommage imprévu ou découlant de quoi que ce soit.

Les produits défectueux pour remplacement ou réparation sous garantie ne peuvent pas être retournés sans numéro d'autorisation de retour. Veuillez vous rendre à www.royalsovereign.com USA-Onglet Customer Support (Support clientèle) pour faire une demande d'autorisation de retour de produit au bureau.

Les produits défectueux doivent être retournés au service de retour des consommateurs de Royal Sovereign International, fret payé d'avance, avec preuve d'achat et paiement des frais de manipulation et d'expédition de retour (chèque ou mandat). Le produit sera retourné au client après la réparation ou le remplacement.

Le retour de produit défectueux doit être envoyé à l'adresse suivante incluant une description détaillée du problème. S'il est possible renvoyé dans la boîte originale. Assurez-vous de prépayer les frais de l'expédition.

Pour les services hors garantie ou les questions souvent posées, veuillez vous rendre à www.royalsovereign.com USA- Onglet Customer Support (Support clientèle).

Pour la vente de produits, de pièces ou d'accessoires, veuillez vous rendre à www.royalfulfillmentcorp.com.

Pour service ou ventes contactez le bureau de la Royal Sovereign :

North America / South America:

Royal Sovereign International, Inc.
2 Volvo Drive, Rockleigh, NJ 07647 USA
TEL: +1) 201-750-1020, 800-397-1025
FAX: +1) 201-750-1022

Canada:

Royal Sovereign Canada
164 Oakdale Road, Toronto, Ontario M3N 2S5
TEL: +1) 416-741-8400
TEL: +1) 416-741-8185

www.royalsovereign.com